

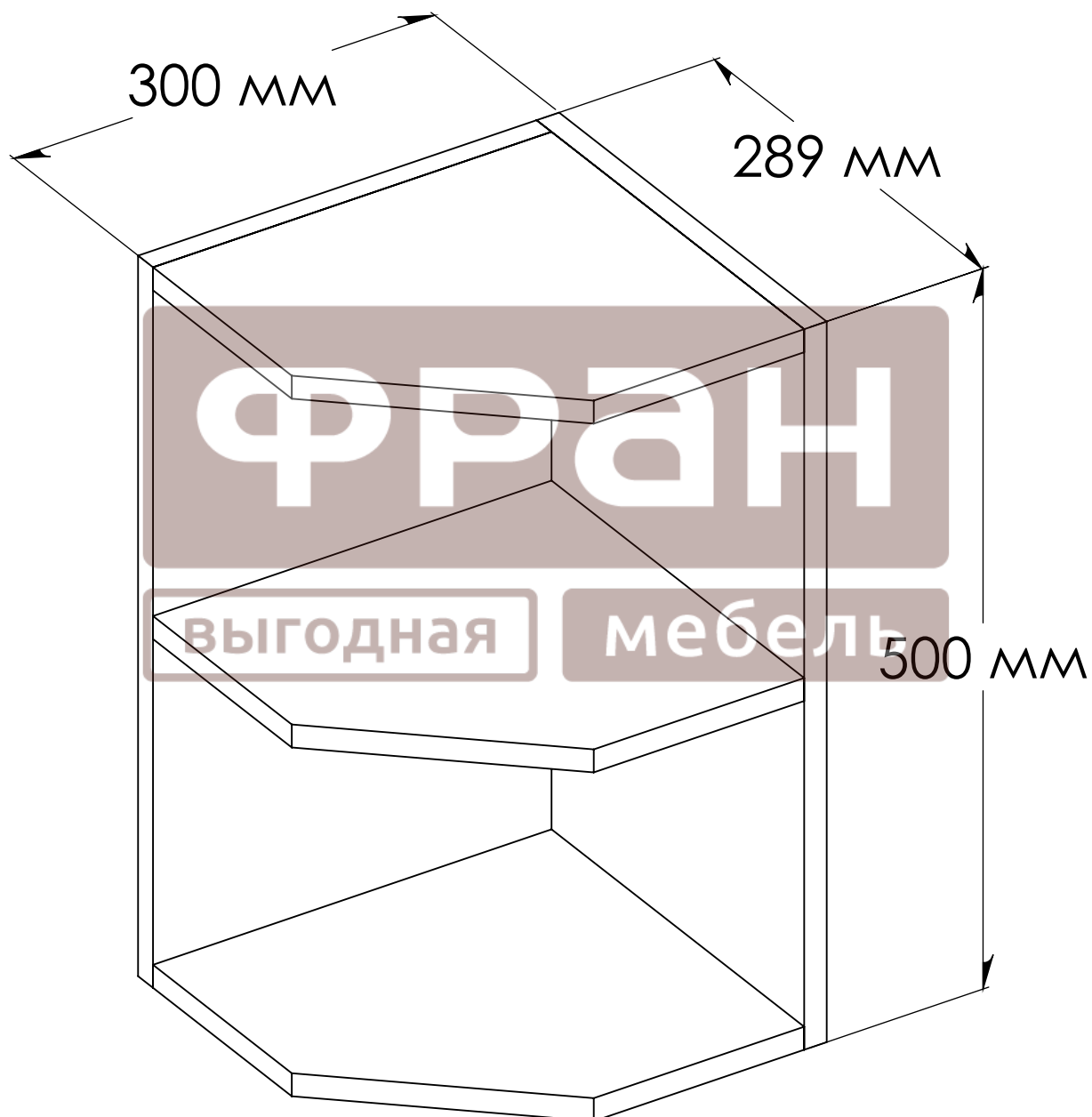





Кухня_Арина_ГТ 30/50



Арина ГТ 30/50

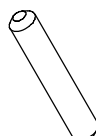

 D1 Дюбель 8x80 2 шт	 Ключ шестигранный
 NK Навеска 2 шт	 W - Шкант 8x30 1 шт
 K - Евровинт 1 шт	 SH3 Шуруп 4x30 1 шт

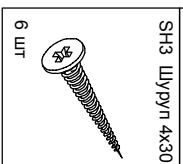

№ Дет.	Наименование	Код детали	Габариты	Кол-во
1	Стенка боковая	B 500.289.01	500x289x16	1
2	Стенка задняя	B 500.284.01	500x284x16	1
3	Горизонт	Г 272.283.01	272x283x16	3

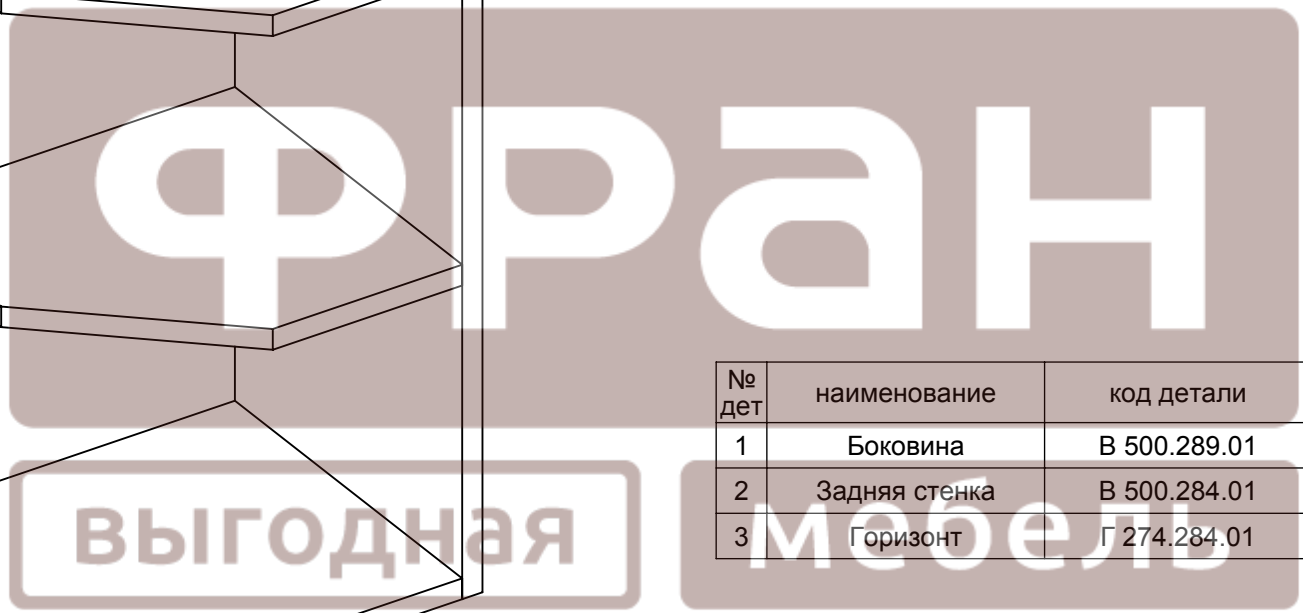
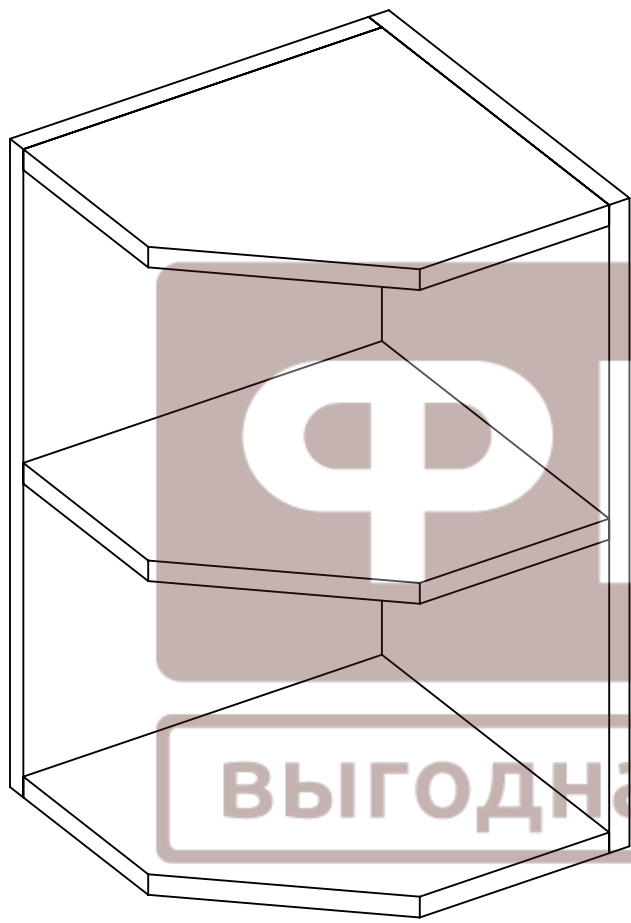

№ дет	наименование	код детали	габариты	к-во	материал
1	Боковина	В 500.289.01	500x289x16	1	ЛДСП
2	Задняя стенка	В 500.284.01	500x284x16	1	ЛДСП
3	Горизонт	Г 274.284.01	273x284x16	3	ЛДСП

разработал	дата	фирма	название модели	индекс
Корсаков А.В.	22/10/2014	ФРАН	Арина	ГТ 30/50
изменил	дата	название элемента	модуль	размеры
		Полка		