

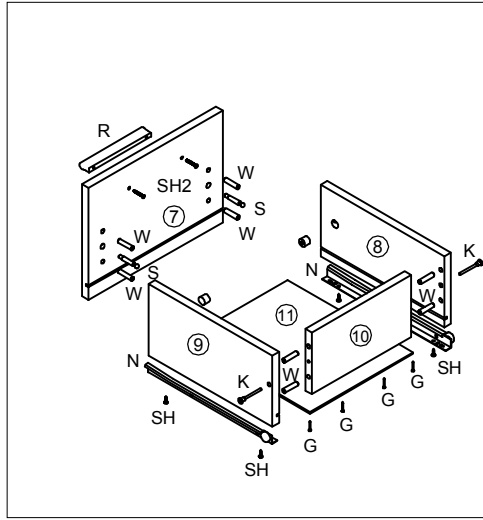

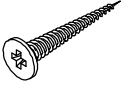

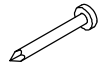





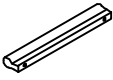

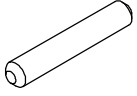
# Электра. СВ-912. Колонка

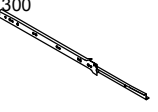

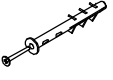
SH2 Шуруп 4x25  6 шт	G - Гвоздь 1,6x25  50 шт	Ключ шестигранный  1 шт
R Ручка  3 шт	В Подпятник  4 шт	W - Шкант 8x30  26 шт
Стяжка межсекционная  2 шт	N направляющая 300  1 компл.	К - Евровинт  20 шт
D1 Дюбель 8x80  2 шт	PN Петля накладная мини D26  4 шт	S Стяжка  2 шт
	SH1 Шуруп 4x13  20 шт	P1 Полкодержатель  4 шт

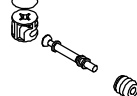
№ дет.	Наименование	Код детали	Габариты	Кол-во
1	Бок левый	В 912.01	1700x310x16	1
2	Бок правый	В 912.02	1700x310x16	1
3	Горизонт	Г 912.01	298x310x16	4
4	Полка	Г 912.02	297x294x16	1
5	Фасад	Д 912.01	497x326x16	1
6	Фасад	Д 912.02	563x326x16	1
7	Фасад ящика	Я 912.01	326x235x16	1
8	Бок ящика л	Я 912.02	300x150x16	1
9	Бок ящика пр	Я 912.03	300x150x16	1
10	Задняя стенка ящика	Я 912.04	241x130x16	1
11	Дно ящика	Я 912.05	305x251x3,2	1
12	Стенка задняя	З 912.03	560x326x3,2	1
13	Стенка задняя	З 912.02	324x326x3,2	1
14	Стенка задняя	З 912.01	733x326x3,2	1
15	Царга	Ц 912.01	298x90x16	1

